

Item / Assembly	Part #	Description	Qty.
A	2996707	PLUG ASSEMBLY	1
B	2996708	RECEPTACLE	1
C	2990214	COVER-DUST ASSEMBLY	1
F Includes A & D	2776707	PLUG ASM, TROLLING MTR PLUG KIT	1
H Includes B & D	2776708	RECEPTACLE ASM, TRL MTR PLUG	1
2	2376458	PLATE-FACE	1
4	2375425	COVER-SPLICE	1
D Includes 6-18	2994938	BAG ASM, TROLLING MTR PLUG	1
6	2095400	SHRINK TUBE, 16MM, 2", 4:1	4
8	*	SCREW-#8-18X1-1/4 PPHSMS SS	4
10	2014800 ▲	BAG-ZPLCK (4X6) 4ML Clear	1
12	*	SPLICER, 6-10 AWG, TIN PLTD	4
14	2372950	FERRULE, 6 AWG, .47" TIN PLTD	2
16	2372951	FERRULE, 8 AWG, .47" TIN PLTD	8
18	2372952	FERRULE, 10 AWG, .47" TIN PLTD	2
20	2377117 ▲	INSTRUCTIONS, TRLL MTR PLUG	1
22	2374651	O-RING (INCLUDED IN ASSEMBLY B)	1

* This part is included in an assembly and cannot be ordered individually.
 ▲ Not shown on Parts Diagram.

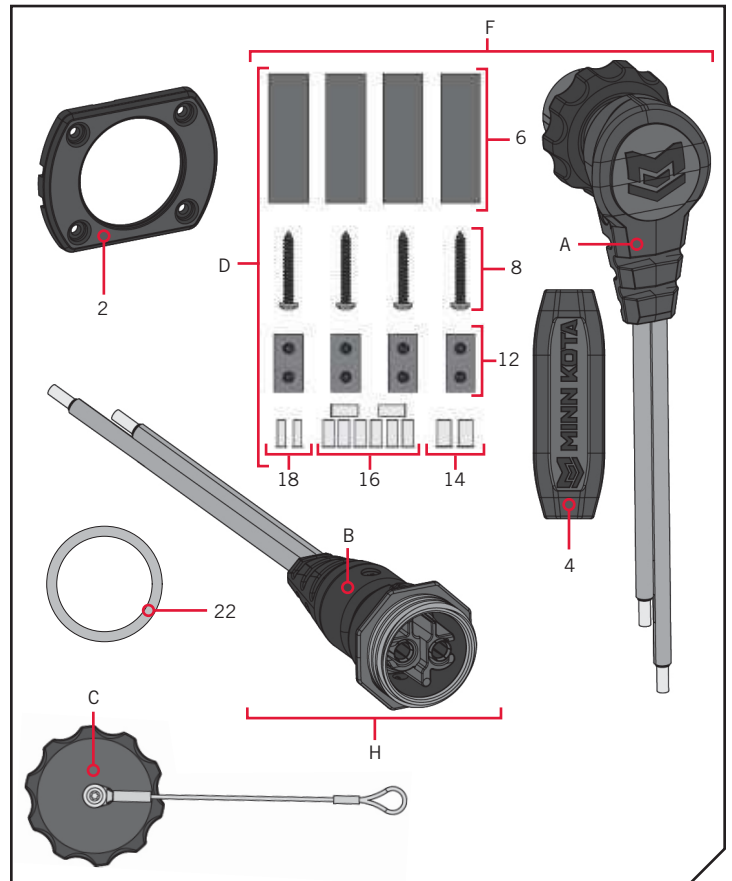

TOOLS AND RESOURCES REQUIRED >

- Wire Stripper
- Pencil or marking tool
- Wire Cutter
- Ruler
- 3/32" Allen Wrench
- Heat Gun
- Marking Tool
- Drill
- 1-3/4" Hole Saw
- 1/8" Drill Bit
- Phillips Screw Driver

MOUNTING CONSIDERATIONS >

Before installing your Trolling Motor Plug and Receptacle, please give consideration to the following:

1. The mounting surface needs to have a flat surface no less than 3-1/4" wide x 2-1/2 inches high. Use the Face Plate (Item #2) to check for clearance at the desired mounting location.

⚠ WARNING

Make sure the power source is disconnected or, if controlled by a switch, turned OFF before beginning installation of the Plug Receptacle. Failure to remove power from the Boat Wires could cause electric shock.

NOTICE: If uncomfortable making this installation, we recommend to have the Motor Plug and Receptacle installed by a qualified marine installer.

⚠ WARNING

Do not tin any wires with this installation. Tinned wires could cause the connection to loosen over time, creating an improper connection. Improper connections could cause a short or extreme fire danger. Follow the installation instructions provided to avoid product failure and injury.

2. Make sure the area under the mounting location is clear to drill holes and that installation hardware will not damage existing components or wiring below the mounting surface.
3. Make sure that the trolling motor Power Leads and the Boat Wires are not connected to a power source before beginning installation.
4. Test that the Boat Wires can reach the intended mounting location to be attached to the Plug Receptacle. Also check that the Trolling Motor Lead Wires can reach the Plug Assembly wires and that there is enough slack that the plug can be both plugged in and unplugged at the intended location. All wires should not only reach, but also have extra slack to allow for ease of installation or repairs and relieve tension on the final installation. If the wires are not adequate in length, select another location.
5. Determine if the mounting location will work when the Plug Assembly is plugged into the Plug Receptacle. Check for clearance that will be required for the cords exiting and entering on both sides of the installation. Allow for space for the cords to exist and accommodate plugging and unplugging the plug as needed.

INSTALLATION >

> Trolling Motor Plug and Receptacle Installation

- 1** a. Review the Mounting Considerations and determine an acceptable Mounting Location.

WARNING

Make sure the power source is disconnected or, if controlled by a switch, turned OFF before beginning installation of the Plug Receptacle. Failure to remove power from the Boat Wires could cause electric shock.

- b. Once an acceptable Mounting Location is selected, remove any power leading to the Boat Wires. Use a Drill with a 1-3/4" Hole Saw to drill a hole through the selected location.
- c. With the hole drilled, locate the Boat Wires that the plug will be connected to. The wires may need to be trimmed and stripped. Use a Wire Cutter to cut the wires to remove any terminals or covers that may be in place.

NOTICE: For ease of installation, it is recommended to stagger the ends of the wires by 1-1/4". Make the Negative (-) Boat Wire the shorter wire of the two. Staggering the length of the wires will help with the installation of the hardware used to connect the wires later in the installation.

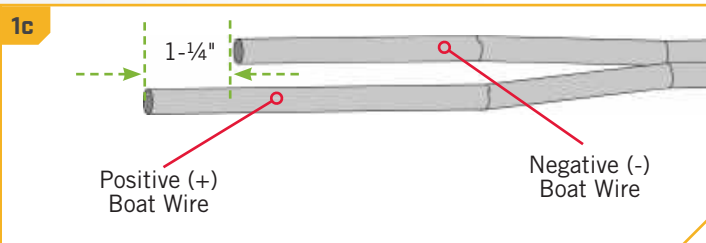
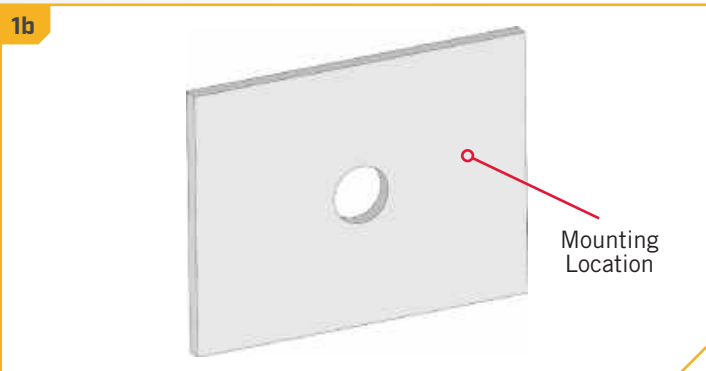

NOTICE: The ends of the Boat Wires may have any sort of electrical connector that should be removed.

- 2** d. With a Wire Stripper remove the protective covering on the wires. It is recommended to remove approximately 1/2" to 3/4" of the protective covering to expose the wires. Use a Ruler to measure this distance if necessary. If the Positive (+) and Negative (-) Boat Wires are fused together, split them so they are separated by a minimum of 2-1/2" from the end of the shortest wire.

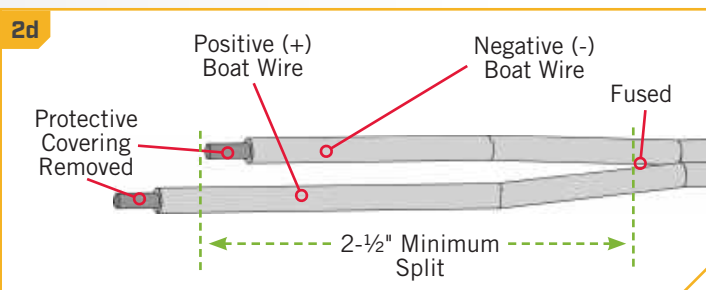

3

ITEM(S) NEEDED

-  #14 x 2
-  #6 x 1
-  #12 x 1

- e. Take the Boat Wires and fish them through the 1-3/4" hole that was cut in the Mounting Location. The wires should pass from the back so that the newly trimmed ends exit the front of the hole.
- f. The Boat Wires that were stripped will be covered with a 6 AWG Ferrule (Item #14) to contain the wire strands. Take the two Ferrules and place one at the end of each wire, encasing all of the wire strands.

NOTICE: The 6 AWG Ferrule are the largest in the provided hardware. The four 8 AWG Ferrules may only be needed if the Plug Receptacle or Plug Assembly wires need to be trimmed or recapped.

- g. With the wires out the front of the Mounting Location, take one of the 2" Shrink Tubes (Items #6) and place one on the end of the longer Positive (+) Boat Wire.
- h. Take one Splicer (Item #12) and place it on the end of the Positive (+) Boat Wire. The Splicer is secured to the Boat Wire over the Ferrule. Secure the Splicer by tightening the Set Screw with an 3/32" Allen Wrench to 20 in-lbs.

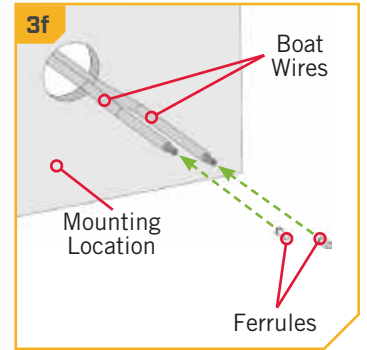
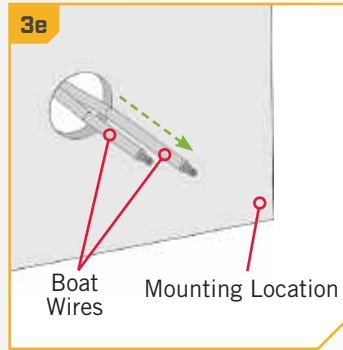

NOTICE: Boat Wire sizes vary, so it may be necessary to use a different sized Ferrule.

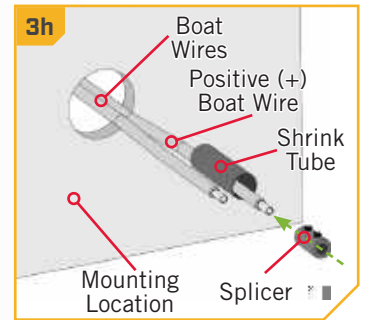
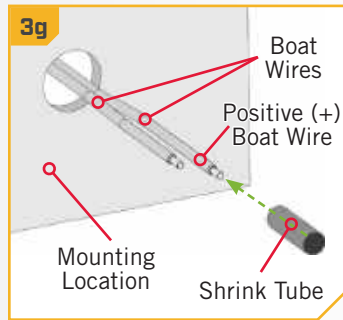

4

ITEM(S) NEEDED

-  #B x 1
-  #12 x 2
-  #6 x 1

- i. The Splicer and Shrink Tube should be added to the Plug Receptacle so it can be attached to the Boat Wires. Take the Plug Receptacle (Item #B) and place one Shrink Tube (Item #6), followed by one Splicer (Item #12) on the end of the black Negative (-) Wire of the Plug Receptacle. Secure the Splicer by tightening the Set Screw with a 3/32" Allen Wrench to 20 in-lbs.

NOTICE: The positive (+) and negative (-) wires on the Plug Receptacle should have Ferrules already applied.

- j. Take the Plug Receptacle and identify the red Positive (+) Wire on the Plug Receptacle and align it with the Positive (+) Boat Wire. Insert it into the Splicer at the end of the Positive (+) Boat Wire. Take the black Negative (-) Wire from the Plug Receptacle and align it with the Negative (-) Boat Wire. Insert it into the Splicer at the end of the black Negative (-) Wire of the Plug Receptacle. Secure the Set Screw of both Splicers with the Allen Wrench to 20 in-lbs.

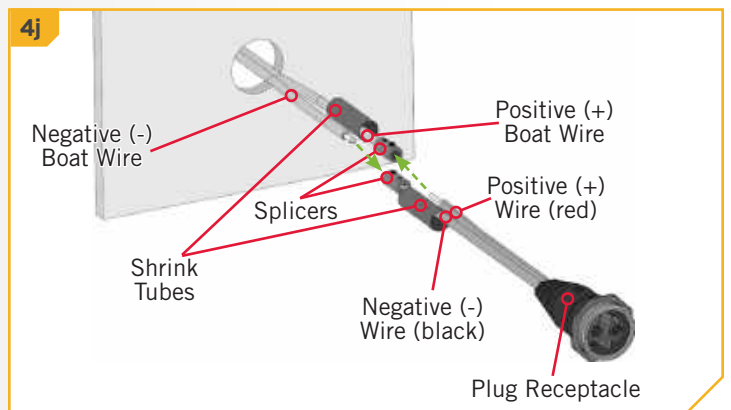
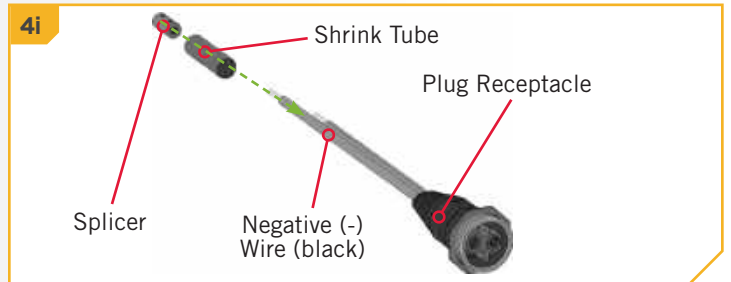

5

- k. Once the Splicers are secure on both wires, take the Shrink Tubes and slide them over the Splicers. The Shrink Tube should be centered over the Splicer and completely cover the wire connections.
- l. When satisfied with the position, secure the Shrink Tubes in place with a Heat Gun. Ensure that there is no opening around the Shrink Tubes when heated. Push the wires and the Plug Receptacle into the drilled hole until the Plug Receptacle sits against the mounting surface.

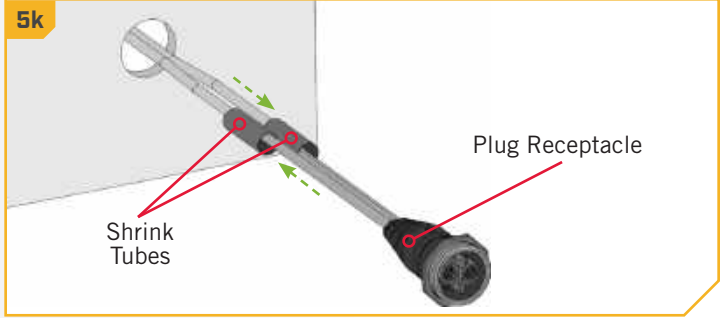

NOTICE: The Shrink Tubes are meant to water proof the connection between the Plug Receptacle and the Boat Wires. Make sure there are no gaps around the wires that would allow water to reach the connection.

6

ITEM(S) NEEDED



#2 x 1



#C x 1



#A x 1

- m. The Face Plate (Item #2) is designed to be keyed with the Plug Receptacle. Turn the Face Plate over and notice the notches along the Inner Circle. These notches are keyed with the outer edge of the Plug Receptacle when it sits flush on the mounting surface. This allows the Face Plate or Plug Receptacle to be rotated in 45 degree increments.

NOTICE: Tethering the Dust Cap to the Face Plate during installation is optional. The Dust Cap can be stowed away when the plug is in use and should be replaced for storage or transport.

- n. On the back side of the Face Plate, there is also a hook to attached the Dust Cover (Item #C). Determine if the Dust Cover will hang to the right or the left and turn the hook on the Face Plate to the appropriate direction.
- o. Flip the Face Plate so the keys on the Inner Circle are towards the mounting surface and place it over the Plug Receptacle. It should be seated on the mounting surface.
- p. Take the Plug Assembly (Item #A) and plug it into the Plug Receptacle. The Plug Assembly and Plug Receptacle are also keyed with each other. Orientate the Plug Assembly and Plug Receptacle so they can be fully pushed together. The Threaded Collar on the Plug Assembly does not have to be tightened.

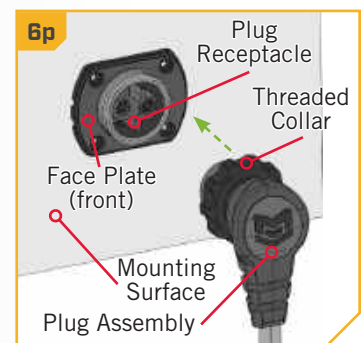
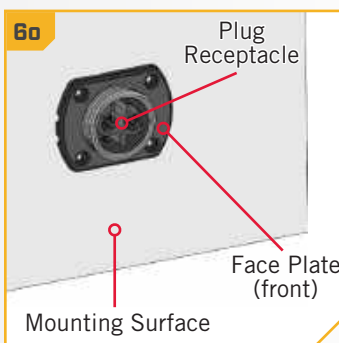
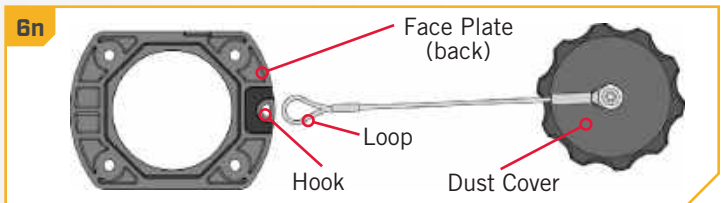
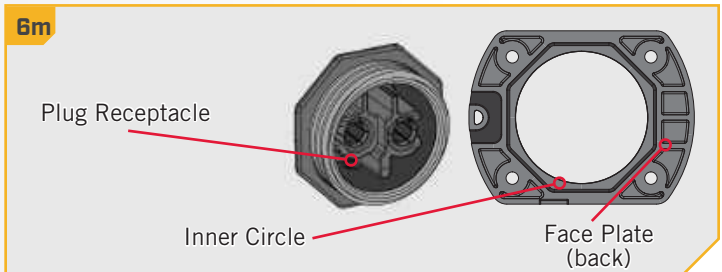

NOTICE: Use the Dust Cap when plug is not in use to insure optimal water tight protection to electrical contacts.

7

- q. Turn the entire assembly to the right or left until the Cord from the Plug Assembly is in an acceptable location. Check for clearance of other items on the mounting surface and if the cord will interfere with the operation of anything in the area.

NOTICE: Make sure the location also allows for the Plug to be connected and disconnected. Then the Locking Collar can be secured once the Plug is in use.

- r. Once in an acceptable location, take a pen or marking tool and mark the mounting surface in each of the screw holes on the Face Plate. Make note of the orientation of the Plug for correct placement in the next steps of installation. With the locations marked, remove the Plug Assembly from the Plug Receptacle and set it aside.
- s. Lift the Plug Receptacle, Face Plate and wires forward out of the drilled hole and leave it hang out of the way. Take a Drill with an 1/8" Drill Bit and drill pilot holes into the Mounting Surface on the Marked Locations.

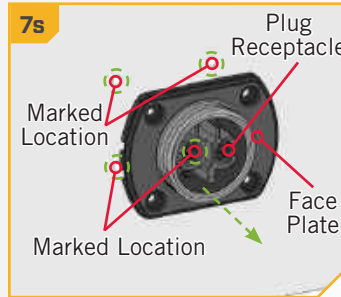
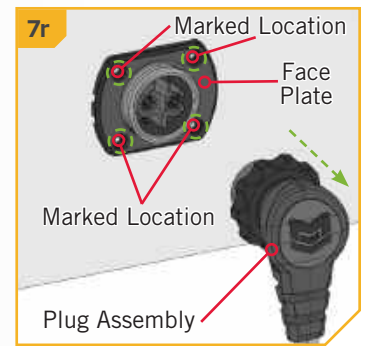
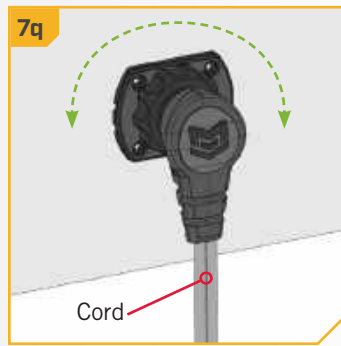

8

ITEM(S) NEEDED



- t. With pilot holes drilled, push the wires, Face Plate and Plug Receptacle back in place on the Mounting Surface.
- u. Double check the location of the Hook on the back side of the Face Plate. The Loop in the cable of the Dust Cover should be placed in the Hook of the Face Plate. Once secure, push the Face Plate all the way back against the mounting surface. Ensure the Plug Receptacle is positioned as previously noted.
- v. Realign the drilled pilot holes with the screw holes on the Face Plate. Secure the Face Plate with four #8-18 x 1-3/4 Screws (Item #8) using a Phillips Screw Driver.

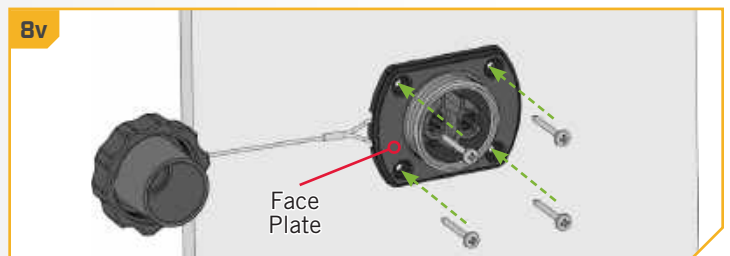
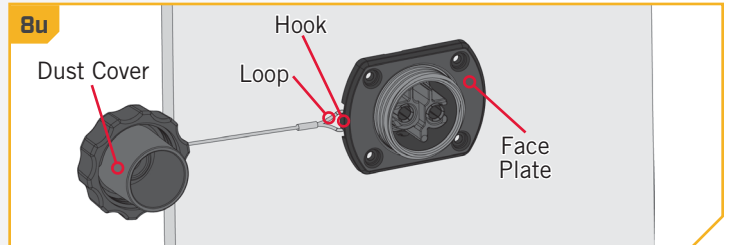

9

- w. Locate the Power Leads for the trolling motor. Turn the power on the motor "off" and remove the motor Power Leads from any power source.
- x. The wires may need to be trimmed and stripped. Make sure that the wires are long enough to reach the installation location. Use a Wire Cutter to cut the wires to remove any terminals or covers that may be in place. Cut the wires so that the ends of the wires are staggered and the Negative (-) Power Lead is approximately 1-1/4" longer than the Positive (+) Power Lead.
- y. With a Wire Stripper remove the protective covering on the wires. It is recommended to remove approximately 1/2" to 3/4" of the protective covering to expose the wires. Use a Ruler to measure this distance if necessary. If the Positive (+) Power Lead and Negative (-) Power Lead of the Trolling Motor Wires are fused together, split them so they are separated by a minimum of 2-1/2" from the end of the shortest wire.

WARNING

Make sure that the trolling motor wires are not connected to a power source. Failure to remove power could cause electric shock.

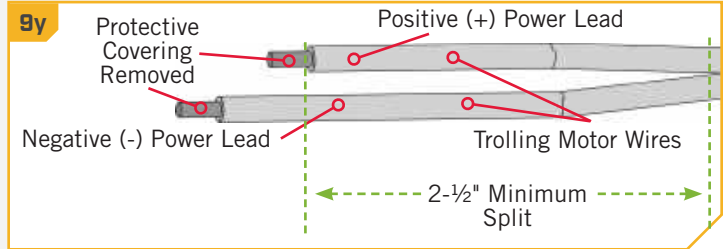
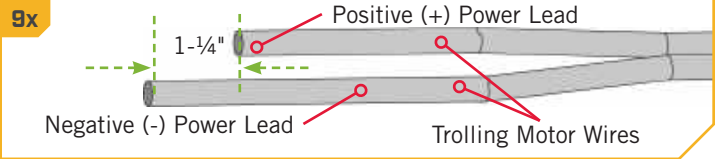

10

ITEM(S) NEEDED

#18 x 2

#4 x 1

#12 x 1

#6 x 1

#16 x 2

- z. Both the Positive (+) Power Lead and Negative (-) Power Lead of the Trolling Motor Wires should be covered with a Ferrule. Take two 10 AWG or 8 AWG Ferrules (Item #18) or (Item #16) and place one on the end of each of the motor wires. With the Ferrules placed, take the Splice Cover (Item #4) and thread both the Positive (+) and Negative (-) Power Lead of the Trolling Motor Wires through it.

NOTICE: The 10 AWG Ferrules are the smallest in the provided hardware. The eight 8 AWG Ferrules may only be needed if the Plug Receptacle, Plug Assembly or Trolling Motor wires need to be trimmed or recapped. Wire sizes vary, so it may be necessary to use a different sized Ferrule.

- aa. Take one of the 2" Shrink Tubes (Items #6) and place one on the end of the longer Negative (-) Power Lead of the Trolling Motor Wire. Take one Splicer (Item #12) and place it on the end of the same wire. Secure the Splicer by tightening the Set Screw with an 3/32" Allen Wrench to 20 in-lbs.

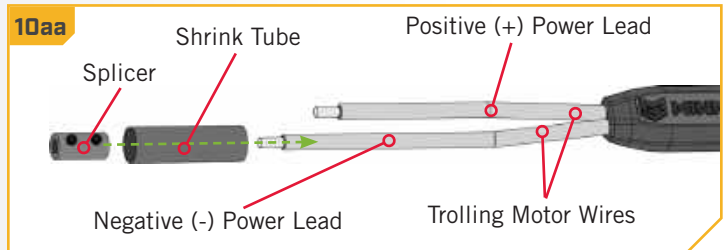
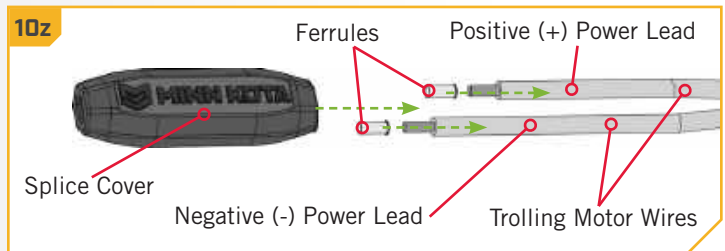

ITEM(S) NEEDED



#12 x 1



#6 x 1

- ab. The Splicer and Shrink Tube should be added to the Plug Receptacle so it can be attached to the Boat Wires. Take the Plug Receptacle (Item #B) and place one Shrink Tube (Item #6), followed by one Splicer (Item #12) on the end of the black Negative (-) Wire of the Plug Receptacle. Secure the Splicer by tightening the Set Screw with a 3/32" Allen Wrench to 20 in-lbs.
- ac. Take the Plug Assembly and identify the red Positive (+) Power Lead on the Plug Assembly and align it with the Positive (+) Power Lead on the Trolling Motor Wires. Insert it into the Splicer at the end of the Positive (+) Lead Wire from the Plug Assembly. Take the black Negative (-) Power Lead from the Plug Assembly and align it with the Negative (-) Power Lead from the Trolling Motor Wire. Insert it in the Splicer at the end of the black Negative (-) Power Lead of from the Trolling Motor Wires. Secure the Set Screw of both Splicers with the Allen Wrench.

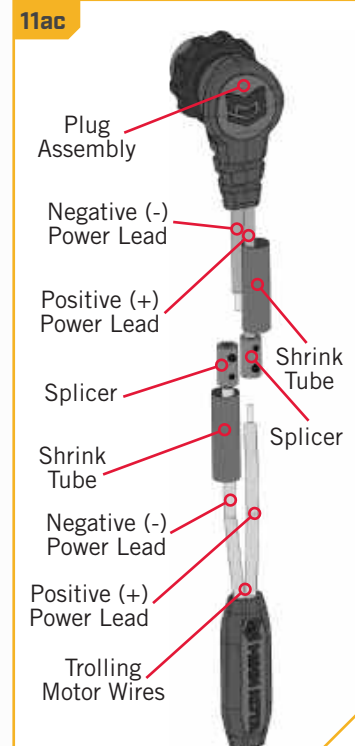
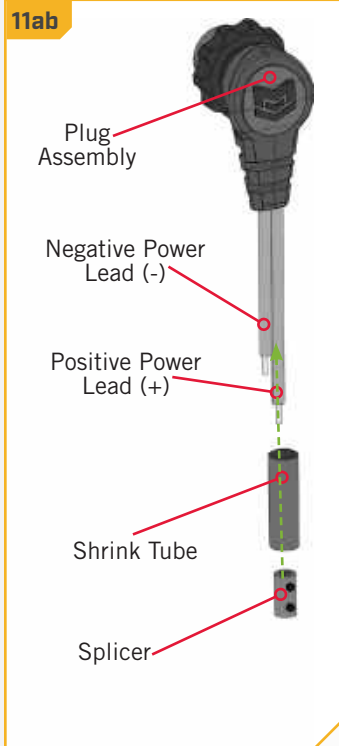

- ad. Once the Splicers are secure on both wires, take the Shrink Tubes and slide them over the Splicers. The Shrink Tubes should be centered over the Splicer and completely cover the wire connections.

NOTICE: The Shrink Tubes are meant to water proof the connection between the Plug Receptacle and the Boat Wires. Make sure there are no gaps around the wires that would allow water to reach the connection.

- ae. When satisfied with the position, secure the Shrink Tubes in place with a Heat Gun. Then slide the Splice Cover over the Shrink Tubes to complete the installation.

NOTICE: When disconnecting the plug assembly from the receptacle, be sure to install and tighten the Dust Cap. This will prevent water or debris intrusion.

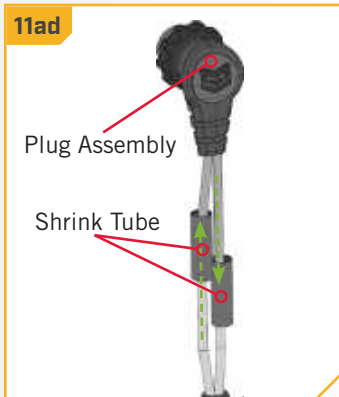

NOTICE: When connecting the plug assembly from the receptacle, be sure to tighten the Threaded Collar to ensure a proper water tight seal is achieved to protect electrical contacts. Failure to tighten the Threaded Collar could result in water intrusion.

For warranty information, please visit minnkotamotors.com.



Minn Kota Consumer & Technical Service
Johnson Outdoors Marine Electronics, Inc.
PO Box 8129
Mankato, MN 56001

121 Power Drive
Mankato, MN 56001
Phone (800) 227-6433
Fax (800) 527-4464



©2021 Johnson Outdoors Marine Electronics, Inc.
All rights reserved.

Article/ Ensemble	N° de pièce	Description	Qté
A	2996707	PLUG ASSEMBLY	1
B	2996708	RECEPTACLE	1
C	2990214	COVER-DUST ASSEMBLY	1
F Includes A & D	2776707	PLUG ASM, TROLLING MTR PLUG KIT	1
H Includes B & D	2776708	RECEPTACLE ASM, TRL MTR PLUG	1
2	2376458	PLATE-FACE	1
4	2375425	COVER-SPLICE	1
D Includes 6-18	2994938	BAG ASM, TROLLING MTR PLUG	1
6	2095400	SHRINK TUBE, 16MM, 2", 4:1	4
8	*	SCREW-#8-18X1-1/4 PPHSMS SS	4
10	2014800 ▲	BAG-ZPLCK (4X6) 4ML Clear	1
12	*	SPLICER, 6-10 AWG, TIN PLTD	4
14	2372950	FERRULE, 6 AWG., 47" TIN PLTD	2
16	2372951	FERRULE, 8 AWG., 47" TIN PLTD	8
18	2372952	FERRULE, 10 AWG., 47" TIN PLTD	2
20	2377117 ▲	INSTRUCTIONS, TRLL MTR PLUG	1
22	2374651	O-RING (INCLUDED IN ASSEMBLY B)	1

* Cette pièce est incluse dans un ensemble et ne peut pas être commandée individuellement.

▲ Non visible sur le schéma des pièces.

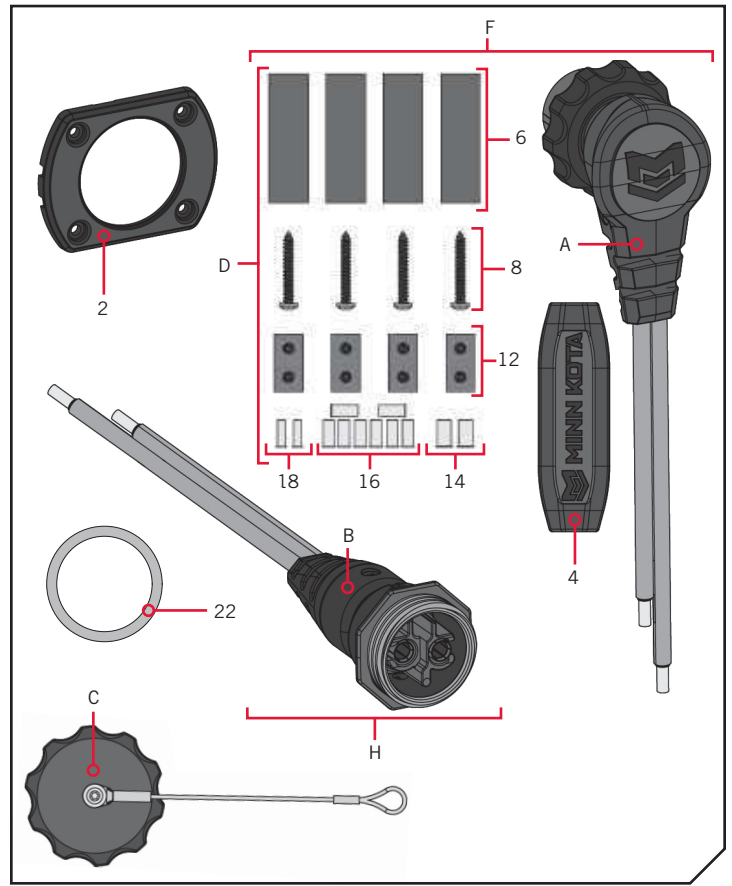

OUTILS ET RESSOURCES NÉCESSAIRES

- Pince à dénuder
- Crayon ou outil de marquage
- Coupe-fil
- Règle
- Clé hexagonale de 3/32 po (2,38 mm)
- Pistolet thermique
- Outil de marquage
- Perceuse
- Scie-cloche de 1 3/4 po (44,45 mm)
- Mèche de 1/8 po (3,17 mm)
- Tournevis cruciforme

FACTEURS DE MONTAGE

Avant d'installer la fiche et la prise de votre moteur de pêche à la traîne, veuillez tenir compte des éléments suivants :

1. La surface de montage doit être plane, et les dimensions ne doivent pas être inférieures à 3 1/4 po (82,55 mm) de largeur sur 2 1/2 po (63,5 mm) de hauteur. Utilisez le couvercle (article n° 2) pour vérifier le dégagement à l'emplacement de montage souhaité.

AVIS : Si vous n'êtes pas à l'aise de procéder à l'installation, nous vous recommandons de faire installer la fiche et la prise du moteur par un installateur compétent en produits marins.



AVERTISSEMENT

Assurez-vous que la source d'alimentation est débranchée ou, si elle est commandée par un interrupteur, qu'elle est éteinte avant de procéder à l'installation de la prise de fiche. Ne pas supprimer l'alimentation des fils du bateau pourrait causer une décharge électrique.

N'éterminez pas les fils dans le cadre de cette installation. Des fils étamés pourraient causer le desserrage de la connexion au fil du temps et créer une mauvaise connexion. Des mauvaises connexions pourraient causer un court-circuit ou un risque extrême d'incendie. Suivez les instructions d'installation fournies pour éviter une défaillance du produit et des blessures.

2. Assurez-vous que la zone sous l'emplacement de montage est libre pour y percer des trous et que la quincaillerie d'installation n'endommagera pas les composants en place ou le câblage situé sous la surface de montage.
3. Assurez-vous que les câbles d'alimentation du moteur de pêche à la traîne et les fils du bateau ne sont pas connectés à une source d'alimentation avant de procéder à l'installation.
4. Vérifiez que les fils du bateau peuvent atteindre l'emplacement de montage prévu pour être fixés à la prise de fiche. Vérifiez aussi que les fils conducteurs du moteur de pêche à la traîne peuvent atteindre les fils de l'ensemble de fiche, et qu'il y a assez de jeu pour que la fiche puisse être branchée et débranchée à l'emplacement prévu. Tous les fils devraient non seulement atteindre l'emplacement souhaité, mais aussi avoir suffisamment de jeu pour faciliter l'installation ou les réparations, et libérer la tension sur l'installation finale. Si les fils ne sont pas suffisamment longs, choisissez un autre emplacement.
5. Déterminez si l'emplacement de montage convient lorsque l'ensemble de fiche est branché dans la prise de fiche. Vérifiez le dégagement requis pour les cordons déjà en place et ceux qui entrent sur les deux côtés de l'installation. Donnez de l'espace aux cordons en place et facilitez le branchement et le débranchement de la fiche au besoin.

INSTALLATION >

> Installation de la fiche et de la prise du moteur de pêche à la traîne

1

- a. Passez en revue les facteurs de montage à tenir compte pour déterminer un emplacement de montage acceptable.



AVERTISSEMENT

Assurez-vous que la source d'alimentation est débranchée ou, si elle est commandée par un interrupteur, qu'elle est éteinte avant de procéder à l'installation de la prise de fiche. Ne pas supprimer l'alimentation des fils du bateau pourrait causer une décharge électrique.

- b. Lorsqu'un emplacement de montage acceptable est choisi, retirez toute alimentation acheminée aux fils du bateau. Utilisez une perceuse et une scie-cloche de 1 3/4 po (44,45 mm) pour percer un trou dans l'emplacement choisi.
- c. Le trou étant percé, repérez les fils du bateau auxquels la fiche sera raccordée. Les fils peuvent devoir être taillés et dénudés. Utilisez un coupe-fil pour couper les fils et retirer les bornes ou couvercles en place.

AVIS : Les extrémités des fils du bateau peuvent présenter tout type de connecteur électrique qui doit être retiré.

1b

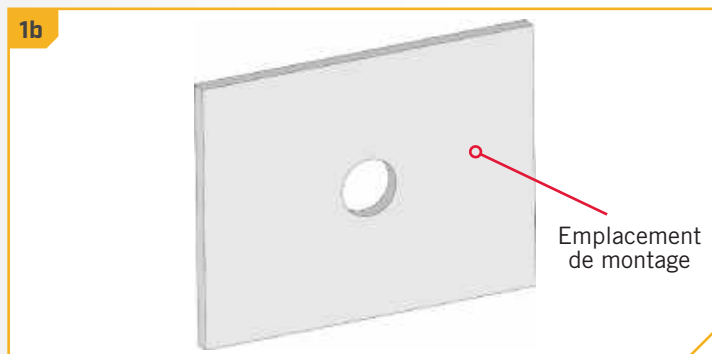

1c

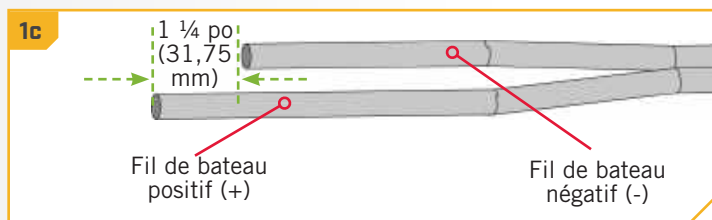

AVIS : Pour faciliter l'installation, nous vous recommandons de décaler les extrémités des fils de 1 1/4 po (31,75 mm). Faites en sorte que le fil de bateau négatif (-) soit le plus court des deux fils. Décaler la longueur des fils facilitera l'installation de la quincaillerie utilisée pour raccorder les fils ultérieurement dans l'installation.

2

- d. Au moyen d'une pince à dénuder, retirer le revêtement protecteur des fils. Nous vous recommandons de retirer environ 1/2 po (12,7 mm) à 3/4 po (19,05 mm) du revêtement protecteur pour exposer les fils. Utilisez une règle pour mesurer cette distance si nécessaire. Si les fils de bateau positif (+) et négatif (-) sont fusionnés ensemble, divisez-les de manière à les séparer d'au moins 2 1/2 po (63,5 mm) à partir de l'extrémité du fil le plus court.

2d

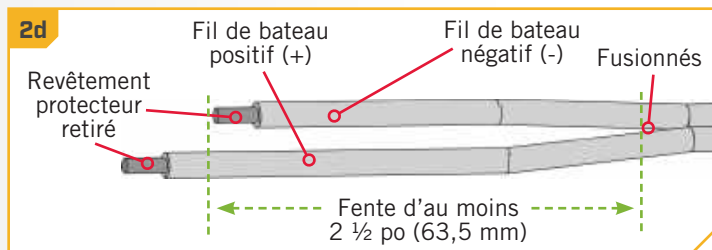

ARTICLE(S) REQUIS

#14 x 2 #6 x 1 #12 x 1

- e. Prenez les fils du bateau et acheminez-les par le trou de 1 3/4 po (44,45 mm) qui était coupé dans l'emplacement de montage. Les fils devraient passer par l'arrière de manière à ce que les extrémités nouvellement taillées sortent par l'avant du trou.
- f. Les fils du bateau qui étaient dénudés seront recouverts d'une virole de calibre 6 AWG (article n° 14) pour contenir les brins du fil. Prenez les deux viroles et mettez-en une à l'extrémité de chaque fil, recouvrant ainsi tous les brins du fil.

AVIS : La taille des fils du bateau varie, il peut donc être nécessaire d'utiliser une virole d'une autre taille.

- g. Les fils étant sortis à l'avant de l'emplacement de montage, prenez une des gaines thermorétractibles de 2 po (50,8 mm) (articles n° 6) et mettez-la à l'extrémité du fil de bateau positif (+) le plus long.
- h. Prenez un épisseur (article n° 12) et mettez-le à l'extrémité du fil de bateau positif (+). L'épisseur est fixé au fil du bateau, sur la virole. Fixez bien l'épisseur en serrant la vis de pression au moyen d'une clé hexagonale de 3/32 po (2,38 mm) à 20 po-lb (2,26 Nm).

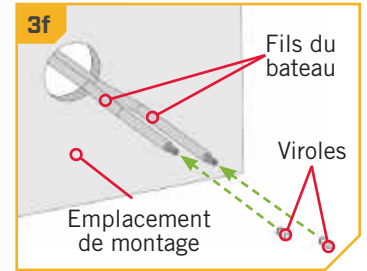
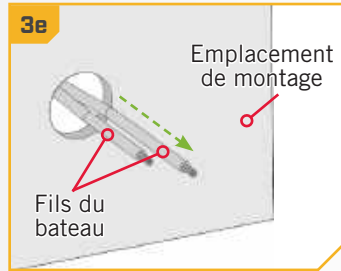

AVIS : La virole de calibre 6 AWG est la plus grande de la quincaillerie fournie. Les quatre viroles de calibre 8 AWG peuvent être requises seulement si les fils de la prise de fiche ou de l'ensemble de fiche doivent être taillés ou rebouchés.

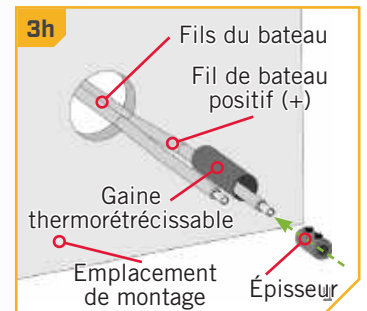
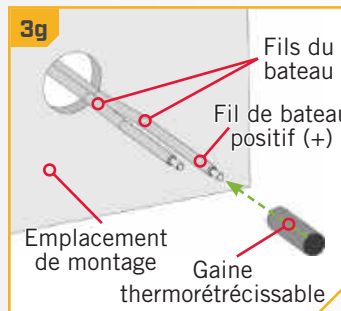

ARTICLE(S) REQUIS

#B x 1 #12 x 2 #6 x 1

- i. L'épisseur et la gaine thermorétractible devraient être ajoutés à la prise de fiche, afin de pouvoir être fixés aux fils du bateau. Prenez la prise de fiche (article n° B) et mettez un tube thermorétractible (article n° 6), suivi d'un épisseur (article n° 12) à l'extrémité du fil négatif (-) noir de la prise de fiche. Fixez bien l'épisseur en serrant la vis de pression au moyen d'une clé hexagonale de 3/32 po (2,38 mm) à 20 po-lb (2,26 Nm).

AVIS : Les fils positif (+) et négatif (-) de la prise de fiche devraient déjà comporter des viroles.

- j. Prenez la prise de fiche et identifiez le fil positif (+) rouge dessus, puis alignez-le sur le fil de bateau positif (+). Insérez-le dans l'épisseur à l'extrémité du fil de bateau positif (+). Prenez le fil négatif (-) noir de la prise de fiche et alignez-le sur le fil de bateau négatif (-). Insérez-le dans l'épisseur à l'extrémité du fil négatif (-) noir de la prise de fiche. Fixez bien la vis de pression des deux épisseurs au moyen d'une clé hexagonale à 20 po-lb (2,26 Nm).

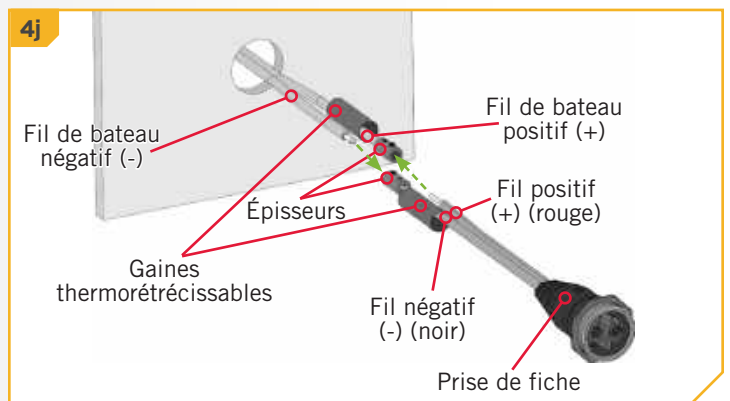
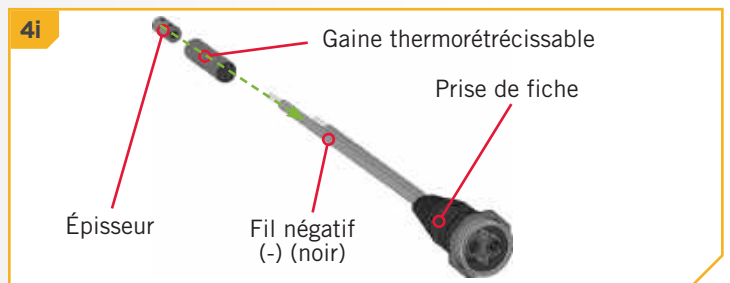

5

- k. Lorsque les épisseurs sont bien fixés sur les deux fils, prenez les gaines thermorétractibles et glissez-les sur les épisseurs. La gaine thermorétractible devrait être centrée sur l'épisseur et couvrir complètement les fils de raccordement.
- l. Lorsque vous êtes satisfait de la position, fixez bien les gaines thermorétractibles en place au moyen d'un pistolet thermique. Assurez-vous qu'il n'y a pas d'ouverture autour des gaines thermorétractibles lorsqu'elles sont chauffées. Poussez les fils et la prise de fiche dans le trou percé de manière à ce que la prise de fiche repose contre la surface de montage.

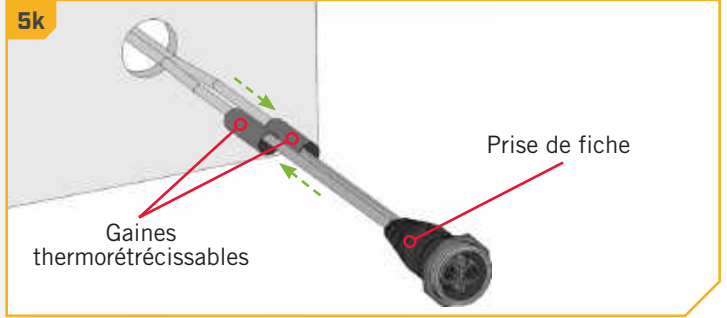

AVIS : Les gaines thermorétractibles visent à rendre étanche la connexion reliant la prise de fiche et les fils du bateau. Assurez-vous qu'il n'y a pas de vides autour des fils pouvant permettre à l'eau d'atteindre la connexion.

6

ARTICLE(S) REQUIS



#2 x 1



#C x 1

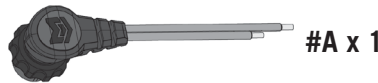

#A x 1

- m. Le couvercle (article n° 2) est conçu pour être fixé par clavette sur la prise de fiche. Retournez le couvercle et remarquez les encoches pratiquées le long du cercle intérieur. Ces encoches sont fixées par clavette sur la bordure extérieure de la prise de fiche lorsqu'elle repose de manière à affleurer la surface de montage. Cela permet au couvercle ou à la prise de fiche d'être tourné par incrément de 45 degrés.

AVIS : Vous n'êtes pas obligé d'attacher le capuchon antipoussière au couvercle. Le capuchon antipoussière peut être rangé lorsque la fiche est utilisée et doit être remis en place lors de l'entreposage ou du transport.

- n. Sur la face arrière du couvercle, il y a aussi un crochet pour fixer le couvercle antipoussière (article n° C). Déterminez si le couvercle antipoussière sera accroché à droite ou à gauche, puis tournez le crochet sur le couvercle dans la bonne direction.
- o. Relevez le couvercle de manière à ce que les clavettes du cercle intérieur soient orientées vers la surface de montage et mettez-le sur la prise de fiche. Le couvercle devrait reposer sur la surface de montage.
- p. Prenez l'ensemble de fiche (article n° A) et branchez-le dans la prise de fiche. L'ensemble de fiche et la prise de fiche sont aussi fixés par clavette. Orientez l'ensemble de fiche et la prise de fiche de manière à ce qu'ils soient entièrement engagés. Il n'est pas nécessaire de serrer le collier fileté sur l'ensemble de fiche.

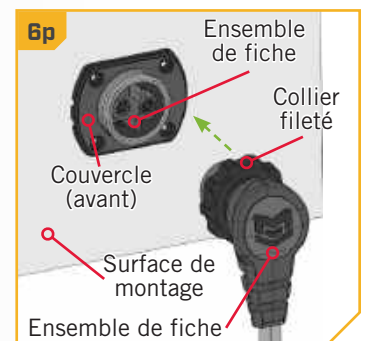
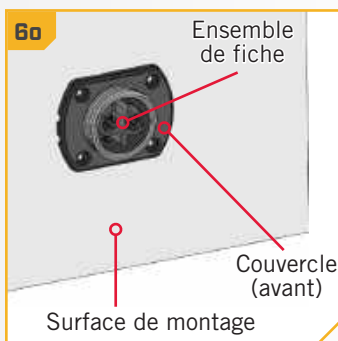
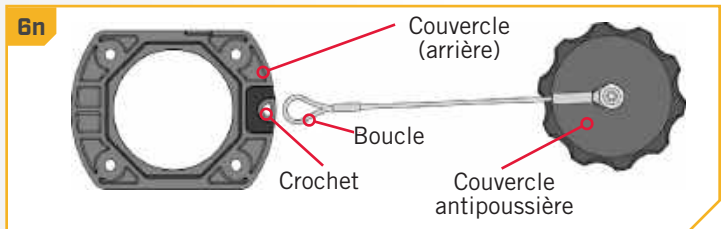
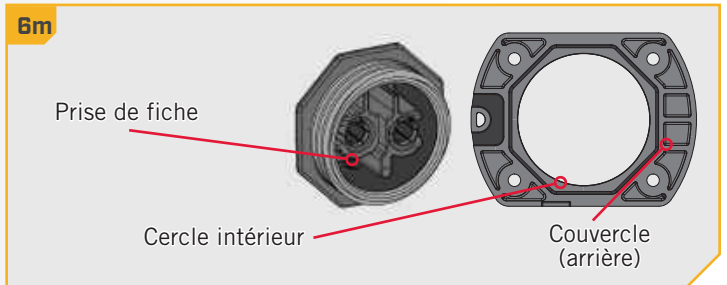

AVIS : Utilisez le capuchon antipoussière lorsque la fiche n'est pas utilisée pour une protection étanche maximale contre les contacts électriques.

7

q. Tournez l'ensemble complet vers la droite ou la gauche jusqu'à ce que le cordon de l'ensemble de fiche soit dans un bon emplacement. Vérifiez le dégagement des autres articles sur la surface de montage et si le cordon risque de nuire au fonctionnement de tout élément dans la zone.

AVIS : Assurez-vous que l'emplacement permet aussi à la fiche d'être connectée et déconnectée et que la bague de blocage peut être bien fixée lorsque la fiche est utilisée.

- r. Lorsque vous êtes dans un emplacement acceptable, prenez un stylo ou un outil de marquage et marquez la surface de montage dans chacun des trous de vis sur le couvercle. Notez l'orientation de la fiche pour le bon emplacement dans les prochaines étapes de l'installation. Les emplacements étant marqués, retirez l'ensemble de fiche de la prise de fiche et mettez-les de côté.
- s. Soulevez la prise de fiche, le couvercle et les fils vers l'avant hors du trou percé et laissez-les pendre à l'écart. Prenez une perceuse avec une mèche de 1/8 po (3,17 mm), puis percez un avant-trou dans la surface de montage, sur les emplacements marqués.

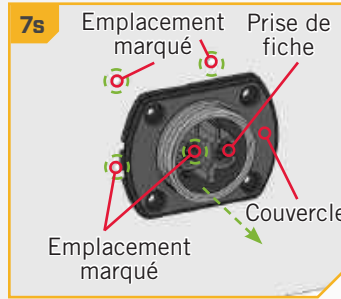
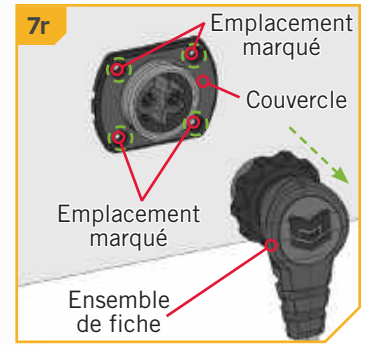
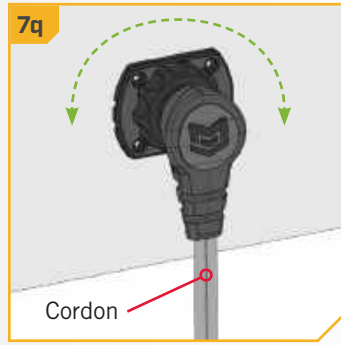

8

ARTICLE(S) REQUIS



- t. Les avant-trous étant percés, remettez en place les fils, le couvercle et les prises de fiche sur la surface de montage.
- u. Revérifiez l'emplacement du crochet sur la face arrière du couvercle. La boucle dans le câble du couvercle antipoussière devrait être mise dans le crochet du couvercle. Une fois bien fixé, repoussez le couvercle jusqu'à la surface de montage. Assurez-vous que la prise de fiche est positionnée comme indiqué précédemment.
- v. Réalignez les avant-trous percés sur les trous de vis du couvercle. Fixez bien le couvercle avec quatre vis no 8-18 x 1 ¼ po (31,75 mm) (article n° 8) au moyen d'un tournevis cruciforme.

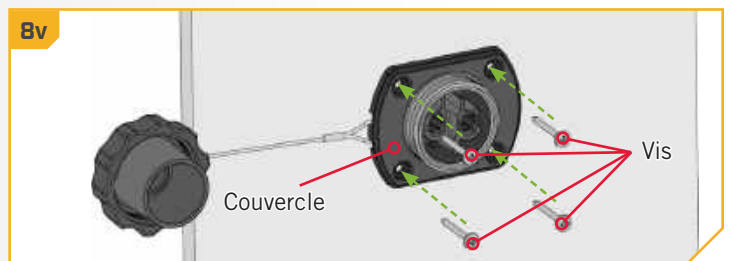
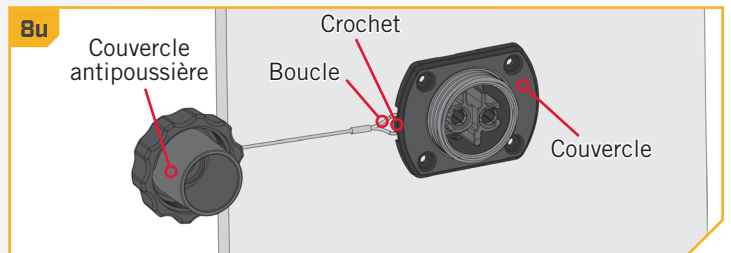

- w. Repérez les câbles d'alimentation pour le moteur de pêche à la traîne. Désactivez le moteur et retirez les câbles d'alimentation du moteur de toute source d'alimentation.
- x. Les fils peuvent devoir être taillés et dénudés. Assurez-vous que les fils sont suffisamment longs pour atteindre l'emplacement d'installation. Utilisez un coupe-fil pour couper les fils et retirer les bornes ou couvercles en place. Coupez les fils de manière à ce que leurs extrémités soient décalées et que le câble d'alimentation négatif (-) soit plus long d'environ 1 ¼ po (31,75 mm) que le câble d'alimentation positif (+).
- y. Au moyen d'une pince à dénuder, retirez le revêtement protecteur des fils. Nous vous recommandons de retirer environ ½ po (12,7 mm) à ¾ po (19,05 mm) du revêtement protecteur pour exposer les fils. Utilisez une règle pour mesurer cette distance si nécessaire. Si les câbles d'alimentation positif (+) et négatif (-) des fils du moteur de pêche à la traîne sont fusionnés ensemble, divisez-les de manière à les séparer d'au moins 2 ½ po (63,5 mm) à partir de l'extrémité du fil le plus court.



AVERTISSEMENT

Assurez-vous que les fils du moteur de pêche à la traîne ne sont pas connectés à la source d'alimentation. Ne pas supprimer l'alimentation pourrait causer une décharge électrique.

9x

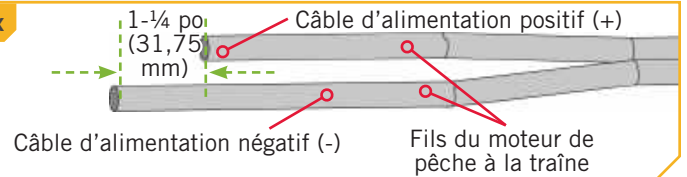

9y

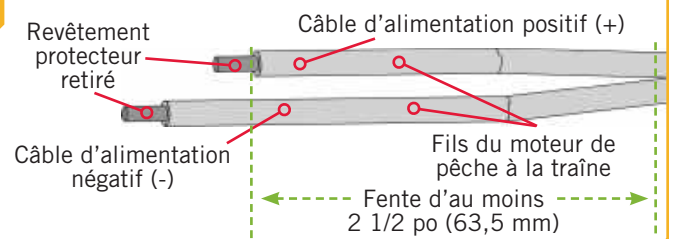

ARTICLE(S) REQUIS

#18 x 2

#4 x 1

#12 x 1

#6 x 1

#16 x 2

- z. Les deux câbles d'alimentation positif (+) et négatif (-) des fils du moteur de pêche à la traîne devraient être recouverts d'une virole. Prenez deux viroles de calibre 10 AWG (article n° 18) ou 8 AWG (article n° 16) et mettez-en une à l'extrémité de chaque fil du moteur. Les viroles étant placées, prenez l'embout d'épissures (article n° 4) et enfitez-y les deux câbles d'alimentation positif (+) et négatif (-) des fils du moteur de pêche à la traîne.

AVIS : Les viroles de calibre 10 AWG sont les plus petites de la quincaillerie fournie. Les huit viroles de calibre 8 AWG peuvent seulement être requises si les fils de la prise de fiche, de l'ensemble de fiche ou fil du moteur doivent être taillés ou rebouchés. La taille des fils du bateau varie, il peut donc être nécessaire d'utiliser une virole d'une autre taille.

- aa. Prenez l'une des gaines thermorétractibles de 2 po (50,8 mm) (articles n° 6) et mettez-la à l'extrémité du câble d'alimentation négatif (-) le plus long du fil de moteur de pêche à la traîne. Prenez un épisseur (article n° 12) et mettez-le à l'extrémité du même fil. Fixez bien l'épisseur en serrant la vis de pression au moyen d'une clé hexagonale de 3/32 po (2,38 mm) à 20 po-lb (2,26 Nm).

10z

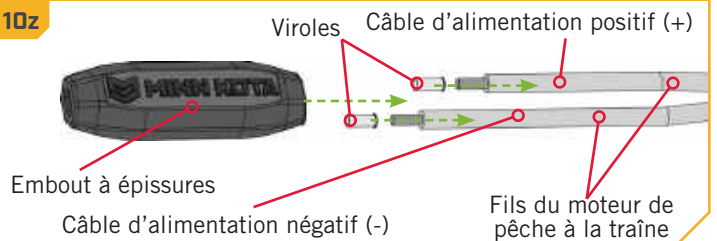

10aa

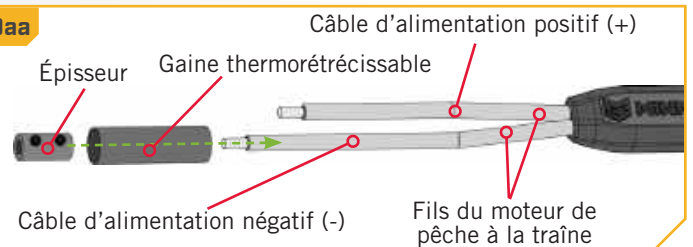

ARTICLE(S) REQUIS



#12 x 1

#6 x 1

- ab. L'épisseur et la gaine thermorétractible devraient être ajoutés à la prise de fiche, afin de pouvoir être fixés aux fils du bateau. Prenez la prise de fiche (article n° 6) et mettez un tube thermorétractible (article n° 6), suivi d'un épisseur (article n° 12) à l'extrémité du fil négatif (-) noir de la prise de fiche. Fixez bien l'épisseur en serrant la vis de pression au moyen d'une clé hexagonale de 3/32 po (2,38 mm) à 20 po-lb (2,26 nm).
- ac. Prenez l'ensemble de fiche et identifiez le câble d'alimentation positif (+) rouge dessus, puis alignez-le sur le câble d'alimentation positif (+) des fils du moteur de pêche à la traîne. Insérez-le dans l'épisseur à l'extrémité du fil conducteur positif (+) de l'ensemble de fiche. Prenez le câble d'alimentation négatif (-) noir de l'ensemble de fiche et alignez-le sur le câble d'alimentation négatif (-) du fil du moteur de pêche à la traîne. Insérez-le dans l'épisseur à l'extrémité du câble d'alimentation négatif (-) noir des fils du moteur de pêche à la traîne. Fixez bien la vis de pression des deux épisseurs au moyen d'une clé hexagonale.

11ab

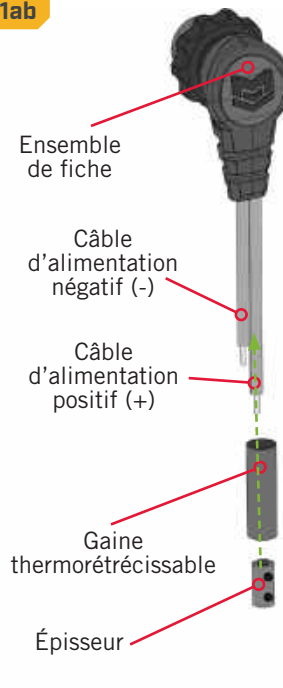

11ac

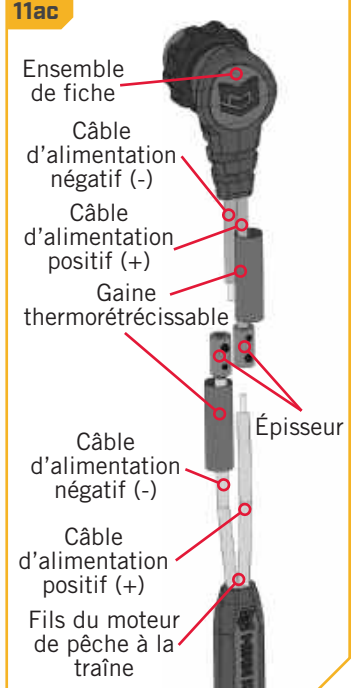

- ad. Lorsque les épisseurs sont bien fixés sur les deux fils, prenez les gaines thermorétractibles et glissez-les sur les épisseurs. Les gaines thermorétractibles devraient être centrées sur l'épisseur et couvrir complètement les fils de raccordement.

AVIS : Les gaines thermorétractibles visent à rendre étanche la connexion reliant la prise de fiche et les fils du bateau. Assurez-vous qu'il n'y a pas de vides autour des fils pouvant permettre à l'eau d'atteindre la connexion.

- ae. Lorsque vous êtes satisfait de la position, fixez bien les gaines thermorétractibles en place au moyen d'un pistolet thermique. Ensuite, glissez l'embout à épissures sur les gaines thermorétractibles pour terminer l'installation.

AVIS : Au moment de débrancher l'ensemble de fiche de la prise, assurez-vous d'installer et de serrer le capuchon antipoussière. Cela évitera la pénétration de l'eau ou des débris.

11ad

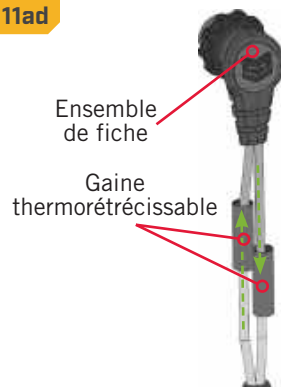

11ae

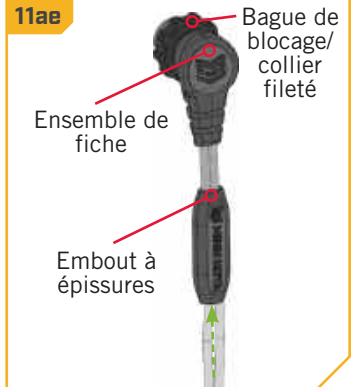

AVIS : Au moment de connecter l'ensemble de fiche de la prise, assurez-vous de serrer le collier fileté pour garantir un joint bien étanche à l'eau en guise de protection contre les contacts électriques. Ne pas serrer le collier fileté pourrait permettre à l'eau de pénétrer.

Pour plus d'informations sur la garantie, veuillez visiter le minnkotamotors.com.



Minn Kota Consumer & Technical Service
Johnson Outdoors Marine Electronics, Inc.
PO Box 8129
Mankato, MN 56001

121 Power Drive
Mankato, MN 56001
Phone (800) 227-6433
Fax (800) 527-4464



©2021 Johnson Outdoors Marine Electronics, Inc.
All rights reserved.